

사용 및 설치 시 주의 사항

- 기기의 결선 작업시 반드시 플러그를 콘센트에 접속하지 않은 상태에서 작업을 하십시오.
- 감전에 주의하십시오.
- 극도의 고온 다습, 저온의 장소는 피해서 통풍이 잘 되는 장소에 설치하시기 바랍니다.
- 자석류는 가까이 두지 마십시오.
- 강한진동이나 충격은 기기 고장의 원인이되므로 설치 또는 사용할 때 주의하여 주십시오.
- 감지기의 센서전원 연결단자는 수신반 ON / OFF에 관계없이 항상 DC14 ~ 15V가 출력됩니다. 감지기 결선시에 합선되지 않도록 주의하여 주시고, 사용전원이 500mA초과시에는 별도의 어댑터를 사용하여야 합니다.
 - 소비전류
적외선 열센서 : 약 20 ~ 30mA 적외선 빔센서 : 약 40 ~ 80mA 리모콘 : 약 30mA
- 감지기 연결 시 동작 LED(녹색)가 점등되지 않으면 다시 한번 선로확인을 해보시기 바랍니다.

제 품 사 양

| 항 목 | 1010C |
|--------|-----------------------------|
| 입력전원 | AC 110 ~ 220V 50/60Hz |
| 비상전원 | 충전용 배터리 DC 12V / 1.9A |
| 소비전류 | 정상시 190mA, 경보발생시 390mA |
| 특 징 | 회로별 낙뢰보호회로 설계 |
| 회로 수 | 10회로 NC방식(10CH은 NC/NO 변경가능) |
| 내장스피커 | 8Ω, 0.5W |
| 센서전원출력 | DC 12V / 1A |
| 재 질 | ABS 수지 |
| 중 량 | 2.1kg |
| 크 기 | 229(W) x 380(H) x 44(D) mm |

주식회사 투원스컴

서울특별시 성동구 성수2가 3동 278-51

A/S 및 기타문의는 구입처에 문의하시기 바랍니다.

www.cctvNo1.co.kr

Alarm Control Unit 1010C

- 센서 입력 10CH
- 채널 별 낙뢰보호회로 내장
- 결선이 간편한 Screw Terminal Connector
- 고강도 ABS 재질의 케이스 사용



1010C User's Manual

제품연결 및 작동 등 올바른 사용을 위하여 이 설명서를 주의깊게 읽어 주시기 바랍니다. 또한, 향후 사용을 위해서 매뉴얼을 보관하여 주시기 바랍니다.

전면부분

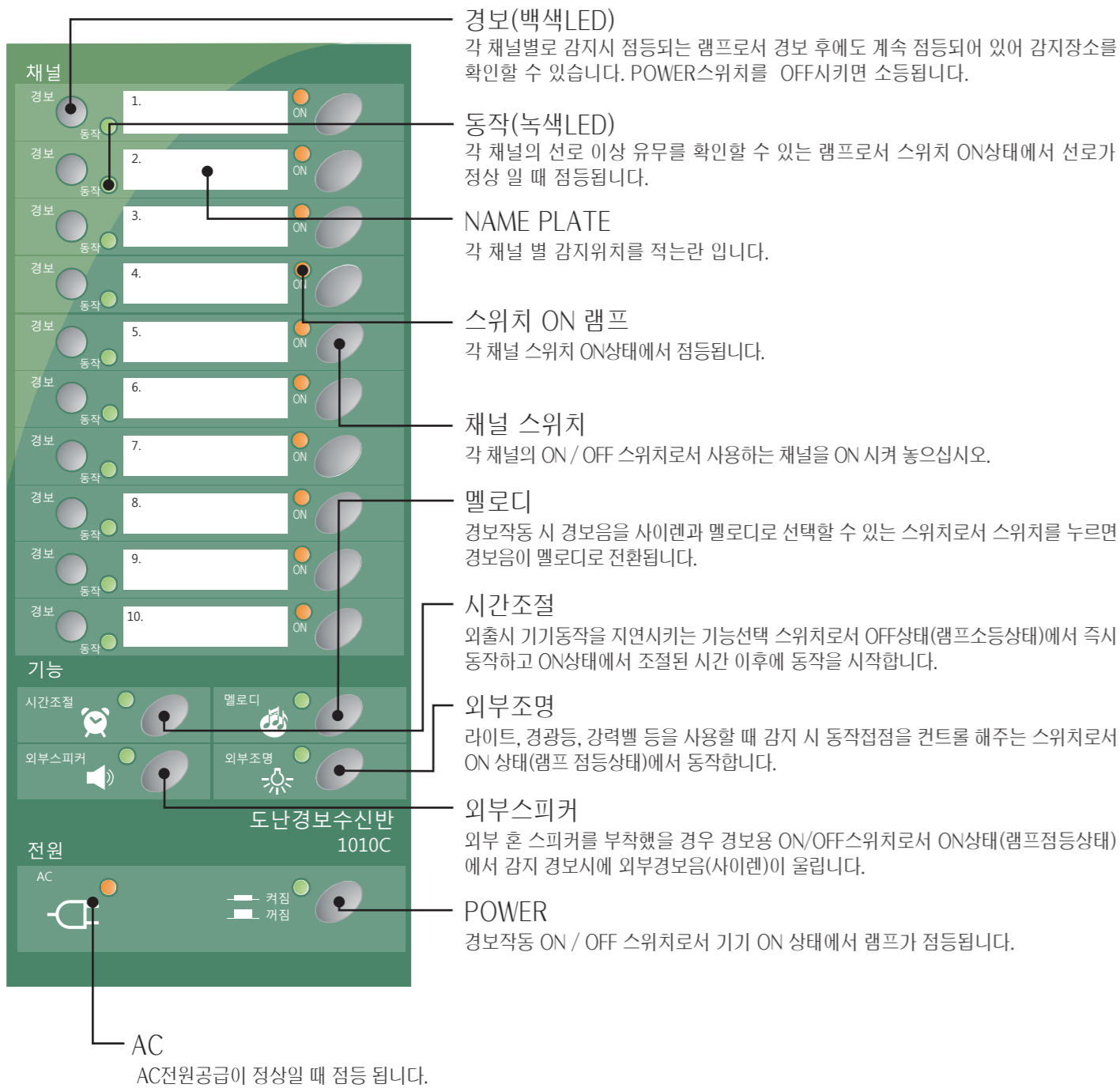

음량 및 시간설정



- 음량**
내부 스피커의 음량을 조절합니다.
 - 경보 시간 조정**
감지 시 경보음 발생시간을 조절합니다. (1초 ~ 80초)
 - 입실 시간 조정**
시간조정버튼 ON(램프점등상태)에서 동작하며 입실 시(감지상태) 경보음이 울리는 시간을 지연시켜줍니다. 감지가 되더라도 즉시 사이렌이 울리지 않고 지정된 시간이 경과 후에 경보음이 발생합니다.(1초 ~ 75초)
* 시간지정은 자신이 들어올 때 감지기에 감시되는 때로부터 경보음이 발생하기 전에 기기를 OFF시킬 수 있을 때까지의 시간을 설정하여 조정해 두시기 바랍니다.
 - 퇴실 시간 조정**
시간조정버튼 ON(램프점등상태)에서 동작하며 초기 경계상태 시 기기의 동작을 일정시간 지연시켜 줍니다. POWER버튼을 눌렀을 때 지정한 시간만큼 지연동작 후 정상 동작을 시작합니다.(1초 ~ 80초)
- ※ 제품 출하 시 기본 설정 값
음량 : 최대 경보 시간 조정 : 최소 입실 시간 조정 : 최소 퇴실 시간 조정 : 최소

감지기(센서)란?

- * 감지기는 일반적으로 전원을 필요로 하는 감지기와 전원을 필요로 하지 않는 감지기로 나눌 수 있습니다.
- * 전원을 필요로 하는 감지기는 적외선 열센서, 적외선 빔센서, 진동감지기 등이 있으며, 전원을 필요치 않는 감지기는 마그네틱 스위치, 유리파손 감지기 등이 있습니다.
- * 전원을 필요로 하는 감지기일 경우 결선부가 단자로 되어있는 경우(+), (-)로 극성표시가 되어있는 곳에 DC전원(DC12V)을 공급해 주며, 배선으로 되어있는 경우는 적색은 (+)로, 흑색은(-)로 결선하여 전원공급을 해줍니다.
- * 감지라인은 보통 NC 또는 ALARM이라고 되어 있으며, 종합 수신반 감지기 연결단자에 극성없이 각 채널별로 두 가닥씩 연결해 줍니다.

좌측 세로 단자(18P)

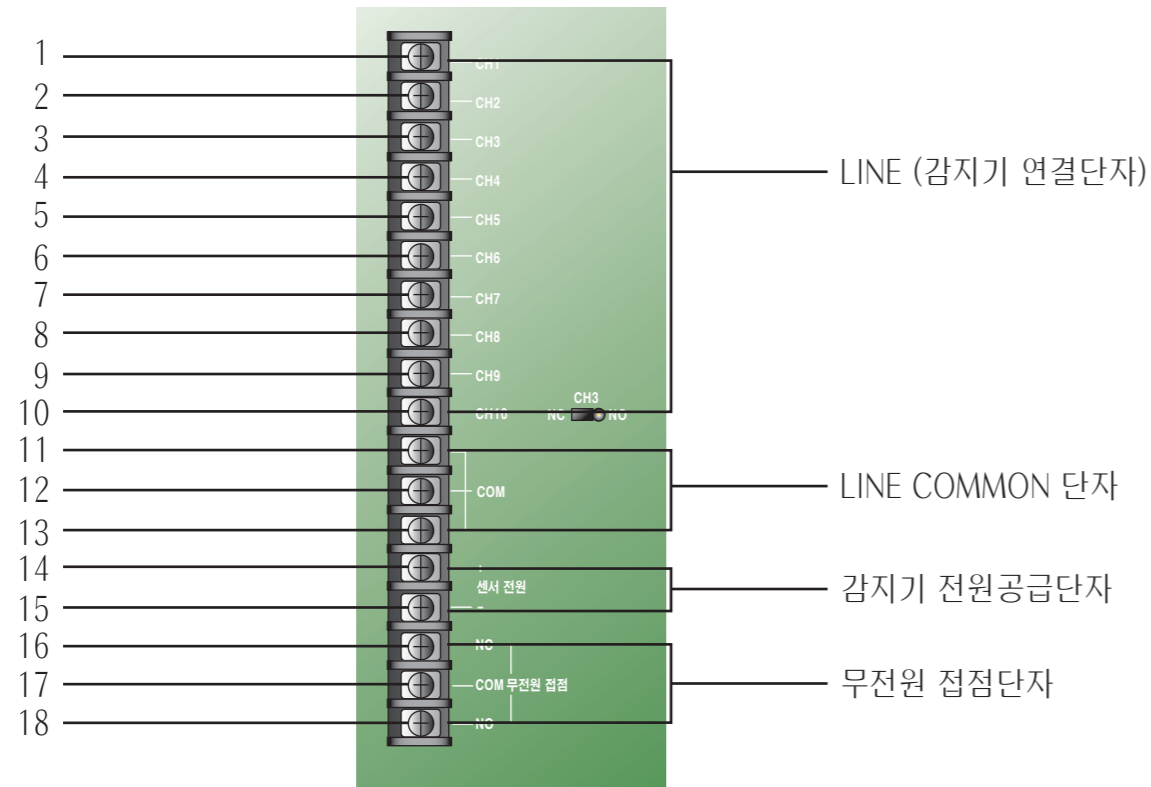

1) 감지기의 연결

감지기의 감지 신호선 두 가닥을 각 라인별 단자(1 ~ 10번)에 한가닥, COM 단자(11 ~ 13번)에 한가닥을 각각 연결하며, 전원을 필요로 하는 감지기는 센서전원 (14 ~ 15번) 단자에서 전원을 공급받습니다.

예1) 적외선 열센서를 1번 라인에 연결하고자 할 때의 결선방법

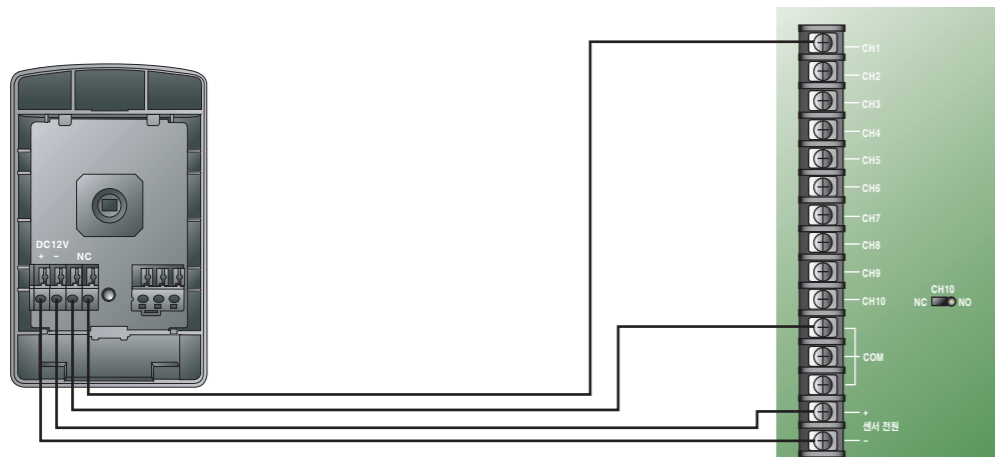

예2) 적외선 빔센서를 2번 라인에 연결하고자 할 때의 결선방법

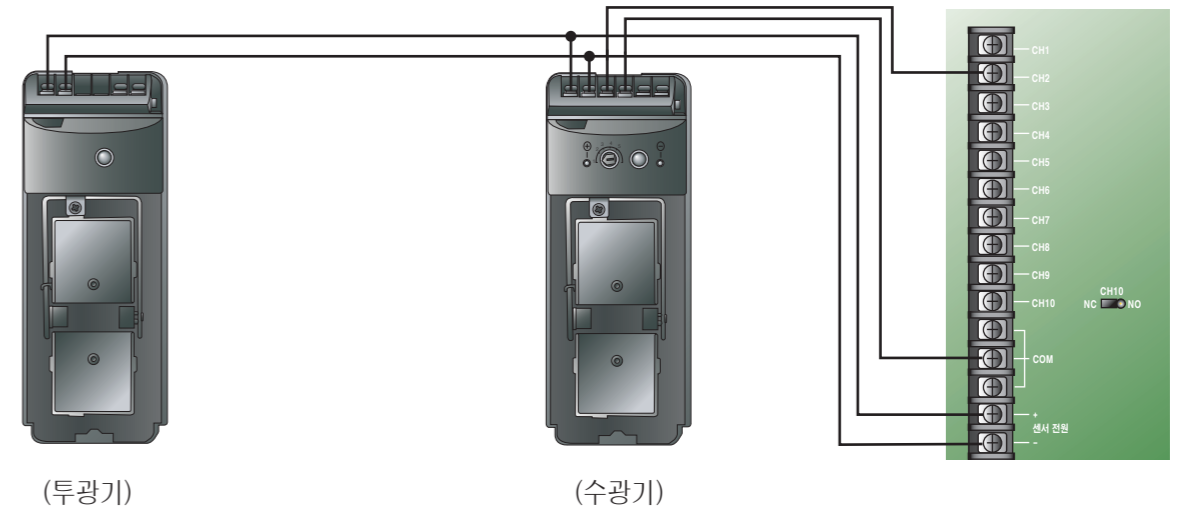

예3) 마그네틱 센서를 10번 라인에 연결하고자 할 때의 결선방법(NC 사용)

감지기의 NC와 COM에 결선한 라인을 수신반의 10번채널에 접속을 한 후 NC/NO점퍼코드를 NC로 설정합니다.

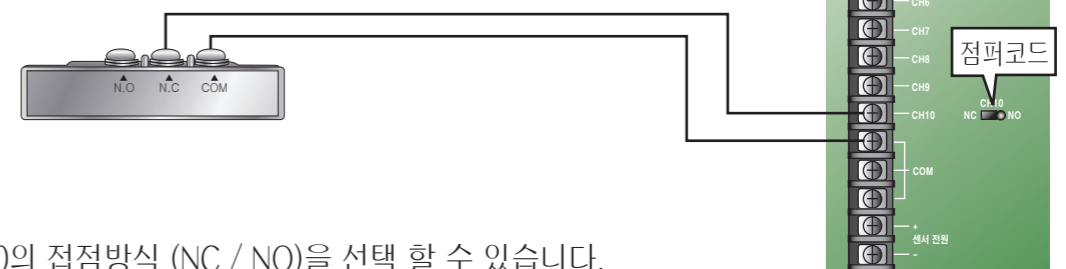

※ 점퍼코드는 CH10의 점점방식 (NC / NO)을 선택 할 수 있습니다.

예4) 마그네틱 센서를 10번 라인에 연결하고자 할 때의 결선방법(NO 사용)

감지기의 NO와 COM에 결선한 라인을 수신반의 10번채널에 접속을 한 후 NC/NO점퍼코드를 NO로 설정합니다.



※ 점퍼코드는 CH10의 점점방식 (NC / NO)을 선택 할 수 있습니다.

2) 무전원 접점단자의 연결(16번 ~ 18번)

기기가 동작했을 때 신호용 접점으로서, 타 기기와 혼용하여 사용할 때에 이용할 수 있습니다. 동작시간은 사이렌음이 울리는 시간과 동일합니다.(MAX 250V / 1A)

3) 센서전원단자의 연결(14번 ~ 15번)

DC전원 공급단자로서 감지기, 리모콘 등을 사용할 때, 별도의 어댑터 없이 12~13단자에서 전원공급을 합니다.

하측 가로단자(12P)

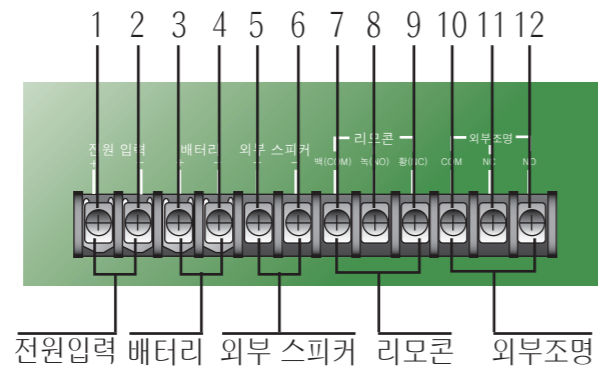

예1) 전원입력(1 ~ 2번 단자)

기기 자체의 MAIN전원 공급단자로서, 기기 출고시 연결되어 있습니다.

예2) 배터리(3 ~ 4번 단자)

배터리 연결단자로서 기기 출고시 연결되어 있으며, 배터리 쪽의 (+)단자는 연결되어 있지 않습니다. 기기설치 완료 후 정상동작이 확인되면 (+)단자를 연결하여 주십시오.

예3) 외부 스피커(5 ~ 6번 단자)

흔 스피커의 +, -를 수신반의 외부스피커단자 +, -(5 ~ 6번)에 극성에 주의하여 연결합니다.

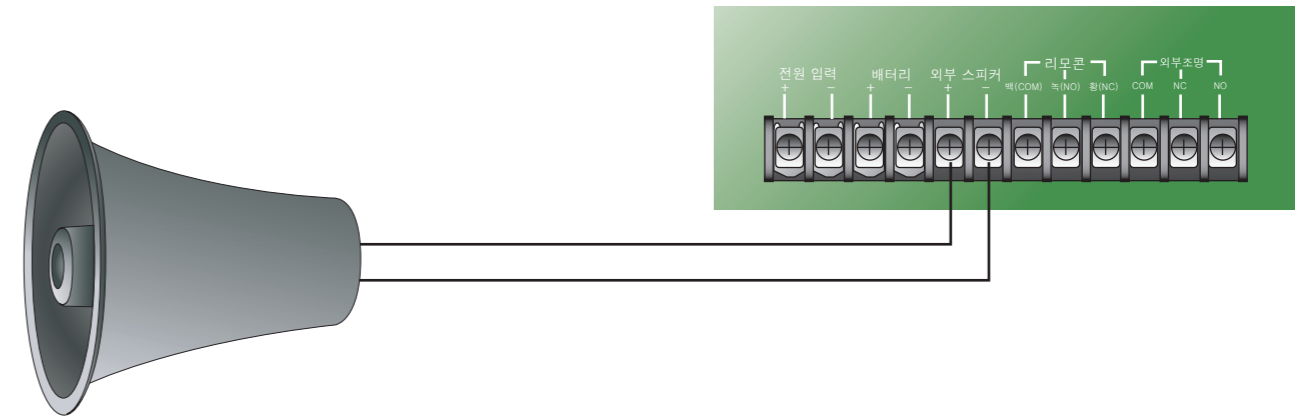

예4) 리모콘(7 ~ 9번 단자)

리모콘을 사용하여 외부에서 기기를 컨트롤 하고자 할 때 연결하는 단자입니다. (리모콘 연결법은 리모콘내의 설명서를 참조하시기 바랍니다.)

예5) 외부조명(10 ~ 12번 단자)

기기가 동작하였을 때 라이트, 경광등, 강력벨 등을 동시 동작시키려 할 때 사용하는 단자입니다. 스위치역할을 하여주는 단자로서 그림과 같이 결선합니다.(MAX 250V / 15A)

